



# SOMiC Z5 A4

硕美科 网咖级电竞集成基站

设备名称: SOMiC A4  
发射功率: CLASS2  
无线连接范围: ≈10m  
无线频率范围: 2402MHz-2480MHz

温馨提示: 本说明书中的图片均为示意图, 仅供参考, 请以实物为准。

## 耳机概述

PART 1

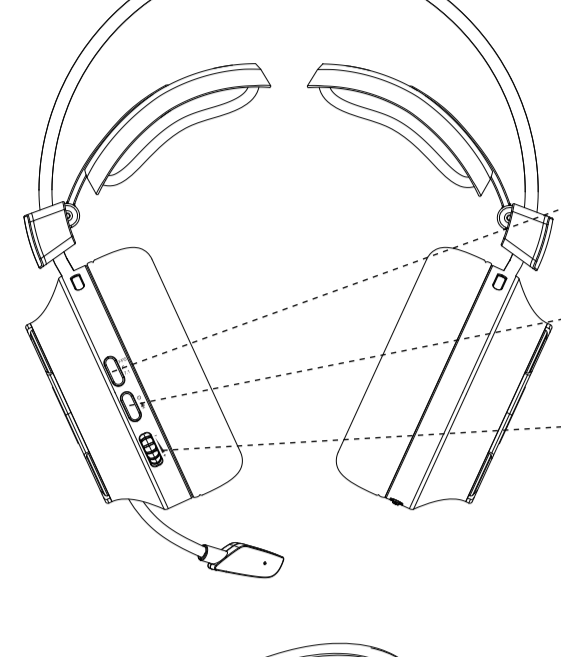

**FPS 音效键** ..... 单击音效键切换3种音效模式(FPS模式、影音模式、7.1游戏模式)出厂为FPS模式  
双击音效键为开启/关闭RGB灯光(开机默认开启)

**电源键** ..... 长按电源键2秒开机  
长按电源键3秒关机  
单击电源键为开启/关闭麦克风(开机默认开启)  
双击电源键切换2.4G/USB模式

**音量滑轮** ..... 向上拨动音量调节滚轮减小音量  
向下拨动音量调节滚轮加大音量

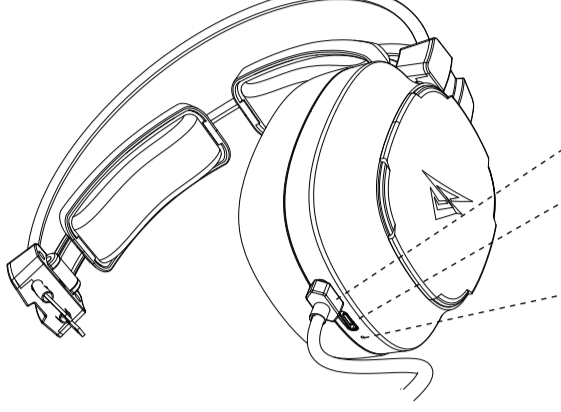

**磁吸连接孔** ..... 无线磁吸连接(不支持边充电用)

**TYPE-C连接孔** ..... 有线数据连接(支持边充电用)

**耳机指示灯** ..... 开机: 蓝灯长亮1秒  
关机: 红灯长亮1秒  
正在充电: 红灯长亮  
充电完成: 红灯熄灭  
低电提示: 红灯闪烁1次  
等待连接: 红蓝灯交替闪烁  
2.4G模式已连接: 蓝灯10秒闪烁1次  
USB模式已连接: 蓝灯长亮

## 支架概述

PART 2

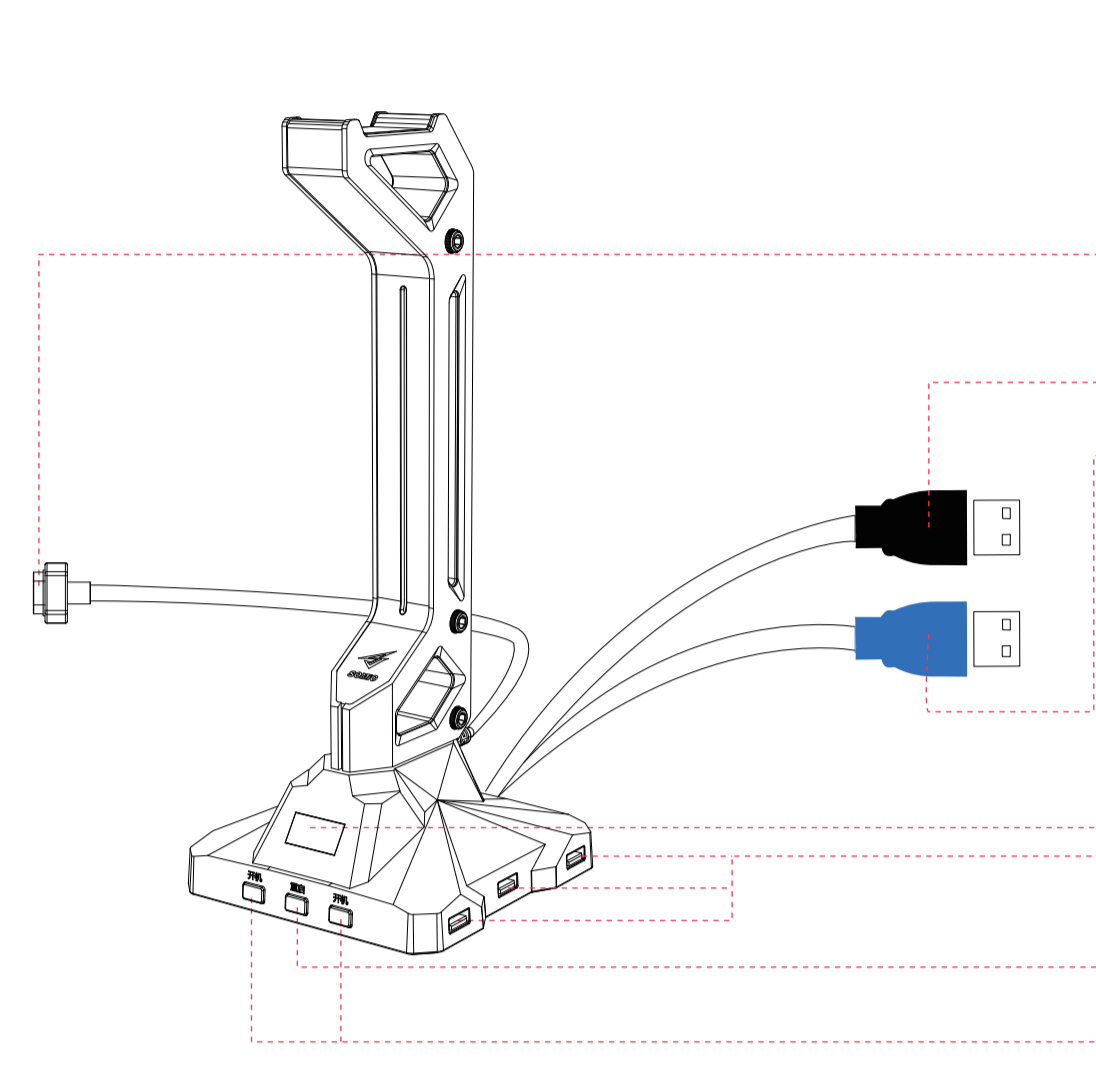

**菱形磁吸插头** ..... 耳机磁吸专用接口, 插入即可充电+自动配对

**USB黑色插头** ..... 耳机数据通讯专用, 接入电脑任意USB3.0接口即可

**USB蓝色插头** ..... 电脑电源控制专用, 接入主板电源拓展USB接口

**耳机状态屏显** ..... 座位号显示  
耳机接入连接时: 显示“已连接”  
耳机接入充电时: 显示“充电中”  
麦克风开启时, 麦克风图标亮起, 关闭则熄灭  
实时显示耳机电量  
(每隔10秒轮换显示一次耳机状态的屏显内容)

**USB连接孔** ..... USB3.0接口, 支持外设拓展连接

**重启键** ..... 单击重启键为重新启动电脑

**开机键** ..... 单击开机键为开启/关闭电脑  
开机状态下长按开机键为强制关机

## 2.4G连接

PART 3

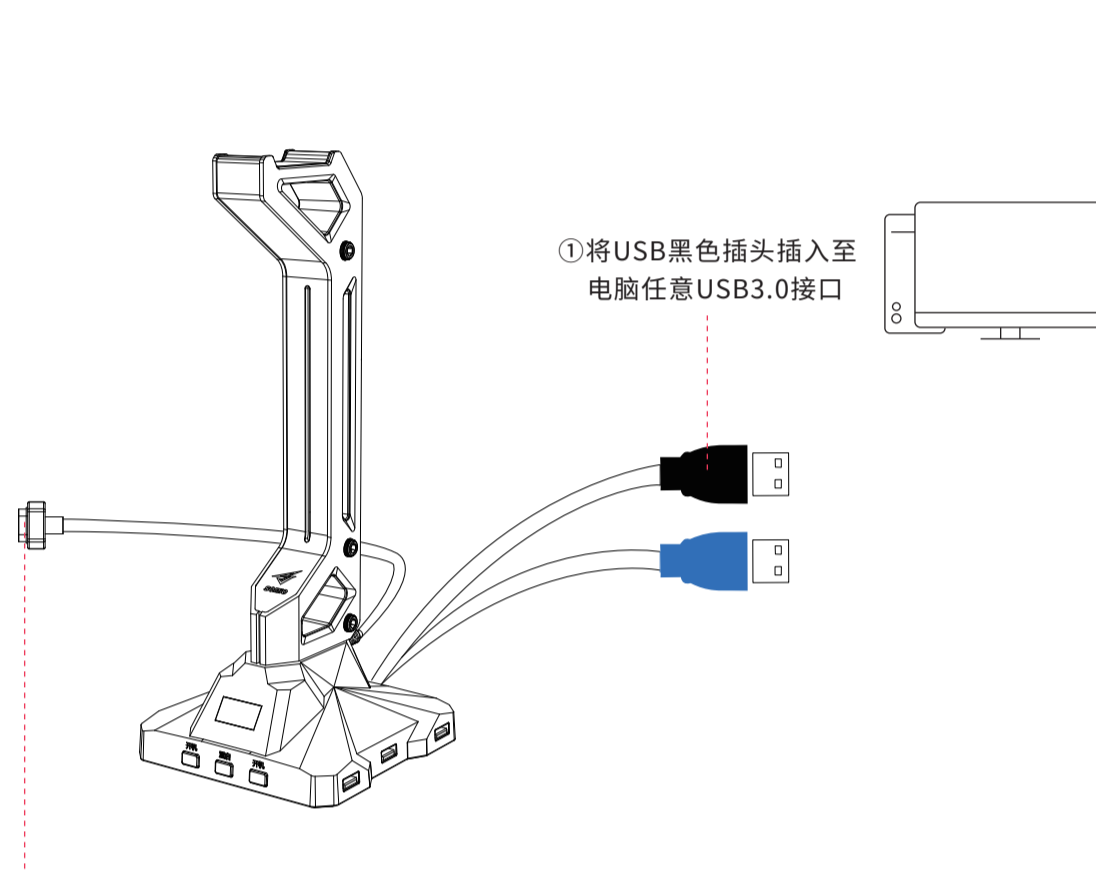

①将USB黑色插头插入至  
电脑任意USB3.0接口

耳机连接磁吸插头开机, 开机后自动连接支架2.4G适配器



②长按电源键5秒开机

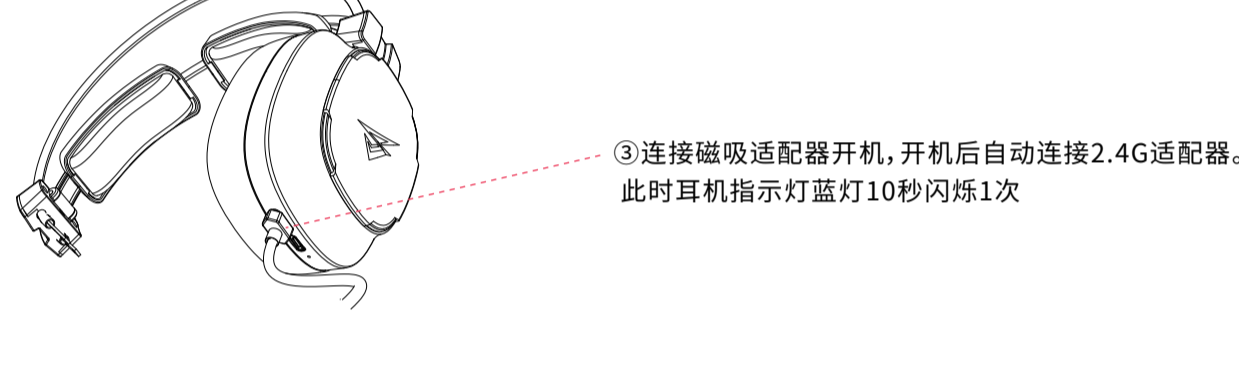

③连接磁吸适配器开机, 开机后自动连接2.4G适配器。  
此时耳机指示灯蓝灯10秒闪烁1次

\*配对绑定: USB黑色插头插入主机端后, 将磁吸插头吸附在耳机磁吸连接孔, 耳机自动与支架进行数据通讯连接。如需更换新耳机或支架, 则使用此方法重新连接配对即可。

PART 4

## USB模式

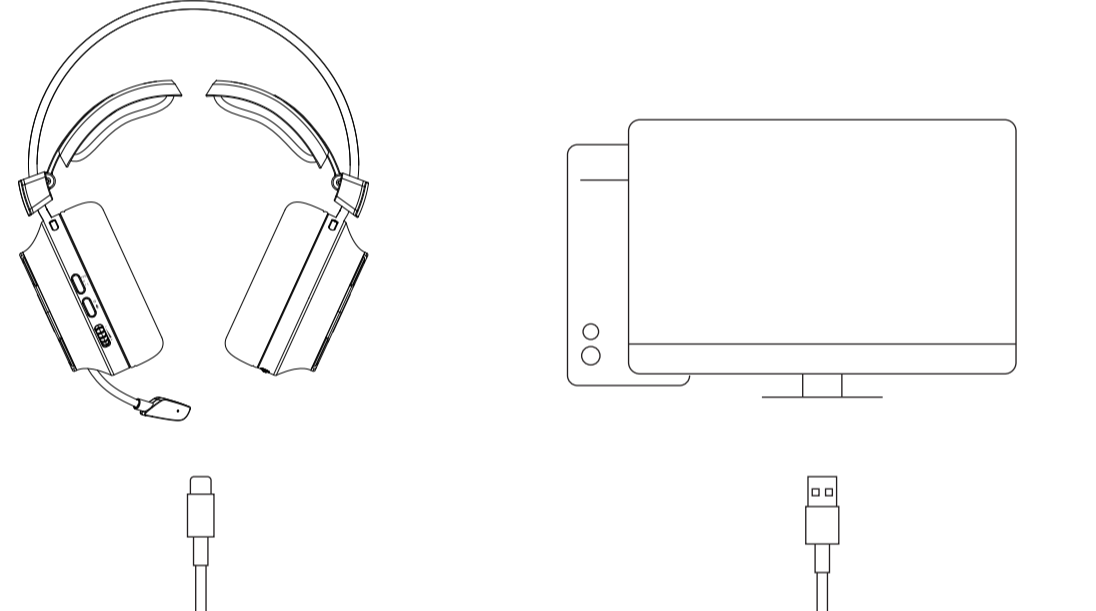

\*USB数据线与主机端连接后, 双击耳机电源键进入USB有线模式(边充电边用)

## 充电状态



低电提示: 红灯10秒闪烁1次  
正在充电: 红灯长亮  
充电完成: 红灯熄灭  
注: 充电状态不影响USB数据通讯连接

\*为避免对耳机造成不可逆的损伤, 请勿使用非正品附赠的充电线与高功率充电器进行充电

## 支架安装

PART 5

USB黑色插头.....耳机数据通讯专用, 接入电脑任意USB3.0接口即可

USB蓝色插头.....电脑电源控制专用, 接入主板电源拓展USB接口



USB3.0接口

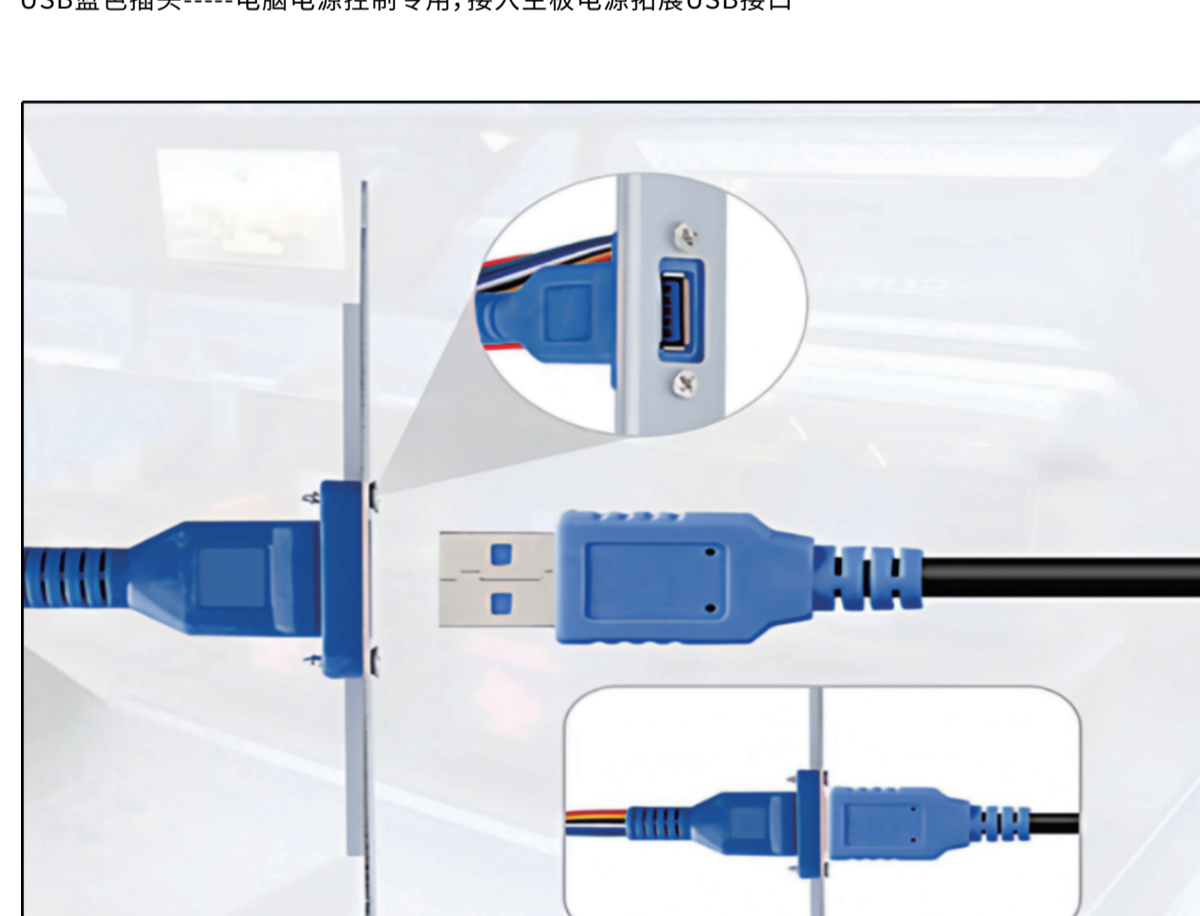

## 电源控制插挡板线组安装

PART 6

将转接线对应电脑主板插针位置插入

### ·常规九针主板

主板上会印有接口名称, 通常是JFP1或F\_PANEL。不同主板可能名称稍有差异, 但肯定是在Front Panel的缩写。定义表就在附近, 但有些主板会印刷在较远的地方。

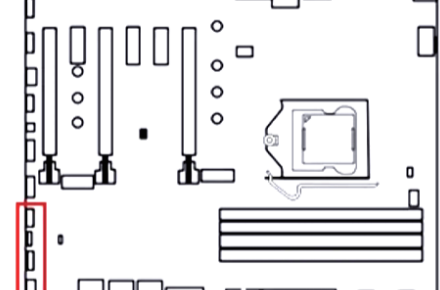

插针通常在主板这个位置

重启开关接口 ..... RESET SW

电源开关接口 ..... POWER SW

电源灯接口正极 ..... POWER LED+

电源灯接口负极 ..... POWER LED-

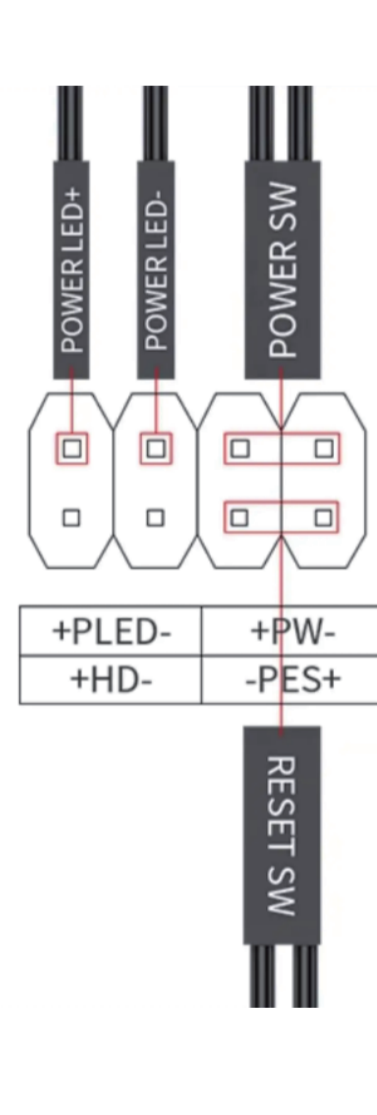

主板电源控制插针

+PLED- +PW-

+HD- -PES+

RESET SW

## 座位号设置

PART 7

软件下载途径:

- 高达下载链接: <https://www.somic.cn/support.html>, 在搜索框输入「SOMiC A4电竞基站」即可查找
- 登录硕美科官方网站WWW.SOMIC.CN, 进入售后服务-驱动下载栏目, 在搜索框输入「SOMiC A4电竞基站」即可查找对应软件对应软件

- 打开座位号设置软件
- 在WRITE SEAT输入框, 输入所需显示的“3位数”座位号(支持中英文显示)
- 点击右下角“WRITESEAT”完成修改保存

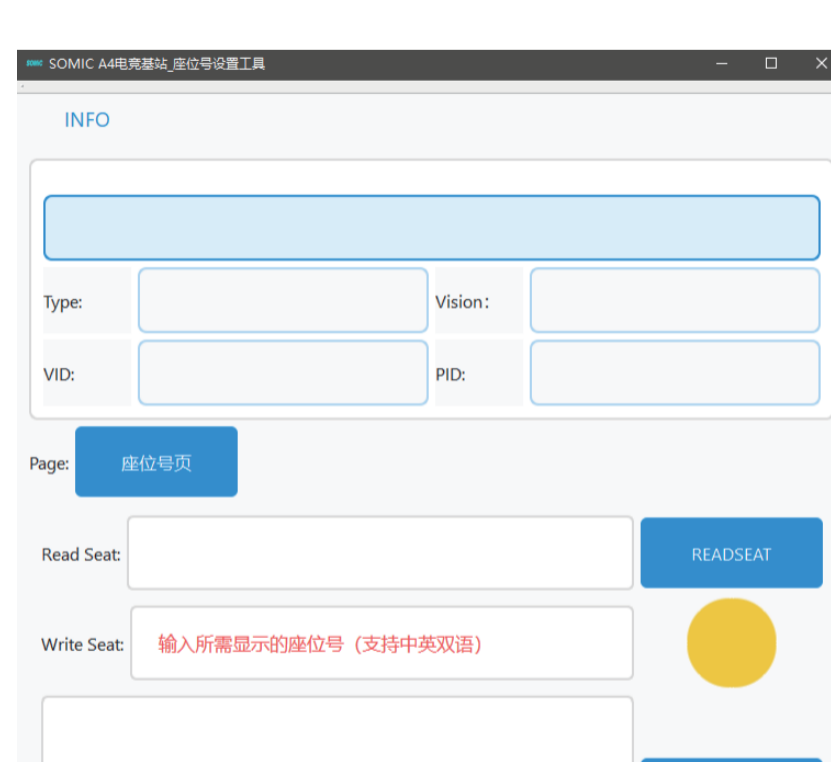

## 温馨提示

PART 8

- 驱动获取: 需驱动的产品, 请前往SOMIC硕美科官网下载中心, 获取对应型号的驱动程序及使用文档。部分产品支持免驱, 即插即用。
- 系统兼容: 目前兼容WIN10、WIN11 (32位/64位) 及苹果IMAC系统, 其他操作系统或设备的兼容性可咨询售后。
- 环境要求: 建议在室内使用, 环境温度范围为-10°C-40°C。需避免阳光直射、潮湿与强磁场等影响, 以防造成进水或设备损坏。
- 安全与维护:
  - 若部件受损(如线材破损、耳罩破损), 建议停止使用并联系售后服务进行维修更换。
  - 请勿长时间佩戴, 单次佩戴时间建议不超过3小时。为避免相关安全隐患, 睡眠、步行、驾驶等场景请勿佩戴。
  - 产品与部分品牌声卡可能存在软件不适配, 建议单独使用本产品。
  - 请勿使用非原装充电配件, 谨防设备受损短路。
- 驱动支持: 官网将不定期更新驱动版本, 建议关注下页。如遇驱动兼容或其他使用问题, 请及时联系售后技术服务部。